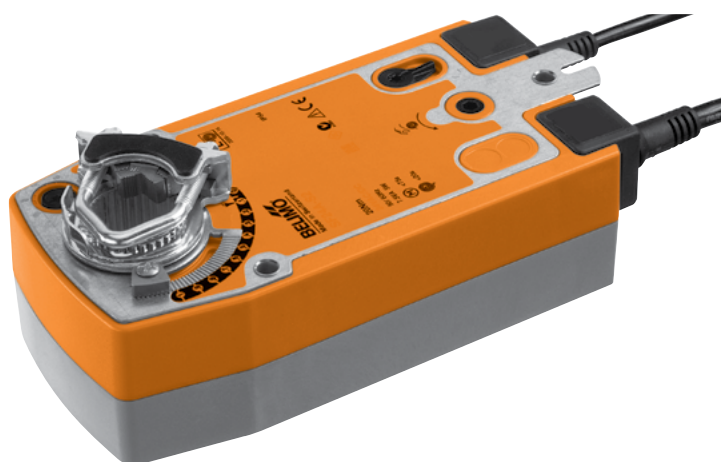

Siłownik ze sprężyną powrotną, do przestawiania przepustnic powietrza w systemach wentylacyjnych i klimatyzacyjnych w budynkach.

- Do przepustnic o powierzchni do ok. 4 m²
- Moment obrotowy 20 Nm
- Napięcie znamionowe 230 V AC
- Sterowanie Zamknij/Otwórz
- Dwa wbudowane styki pomocnicze

Dane techniczne

Dane elektryczne	Napięcie znamionowe	230 VAC, 50/60 Hz	
	Zakres roboczy	195 ... 264 VAC	
	Pobór mocy	praca	6,5 W przy znamionowym momencie obrotowym
		w spoczynku	3,5 W
	moc znamionowa	18 VA	
Styk pomocniczy	2 x SPDT, 1 mA ... 3 (0,5) A, 250 V AC <input type="checkbox"/> (1 x stały 10% / 1 x nastawialny 10 ... 90%)		
Połączenia	silnik	Kabel 1 m, 2 x 0,75 mm ²	
	styk pomocniczy	Kabel 1 m, 6 x 0,75 mm ²	
Dane funkcjonalne	Moment obrotowy	min. 20 Nm przy napięciu znamionowym	
	silnik	min. 20 Nm	
	sprężyna powrotna		
	Kierunek obrotu	Wybierany podczas montażu: lewo / prawo	
	Ręczne przestawianie	Przy użyciu korby, z przełącznikiem blokady	
	Kąt obrotu	Maks. 95°↔, może być zmniejszany przy użyciu nastawialnego ogranicznika mechanicznego .	
	Czas ruchu	silnik	≤75 s (0 ... 20 Nm)
		sprężyna powrotna	≤20 s @ -20 ... 50° C / maks. 60 s @ -30° C
	Poziom mocy	silnik	≤45 dB (A)
		sprężyna powrotna	≤62 dB (A)
Trwałość	Min. 60 000 przestawień do pozycji bezpiecznej		
Wskaźnik położenia	Mechaniczne		
Bezpieczeństwo	Klasa ochronności	II (pełna izolacja) <input type="checkbox"/>	
	Kategoria ochronna obudowy	IP54	
	Kompatybilność elektromagnetyczna	CE zgodnie z 2004/108/WE	
	Dyrektywa dotycząca urządzeń niskonapięciowych	CE zgodnie z 2006/95/WE	
	Certyfikaty	Certyfikat zgodności z IEC/EN 60730-1 i IEC/EN 60730-2-14	
	Zasada działania	Typ 1.AA.B	
	Odporność na impulsy napięciowe	Siłownik	4 kV
		styk pomocniczy	2,5 kV
	Stopień zanieczyszczenia środowiska	3	
	Temperatura otoczenia	-30 ... +50° C	
Temperatura składowania	-40 ... +80° C		
Wilgotność otoczenia	95% wilg. wzgl., brak kondensacji		
Konserwacja	Bezobsługowy		
Wymiary / masa	Wymiary	Patrz „Wymiary” na str. 3.	
	Masa	Okolo 2,3 kg	

Uwagi dotyczące bezpieczeństwa



- Siłownika nie wolno stosować w dziedzinach innych niż wymienione w dokumentacji, w szczególności siłownik nie może być stosowany w samolotach, ani innych środkach transportu powietrznego.
- Uwaga: napięcie sieciowe!
- Montaż może być wykonywany wyłącznie przez osoby o odpowiednim przeszkoleniu. Podczas montażu przestrzegać obowiązujących przepisów i norm.
- Urządzenie może być otwierane tylko przez producenta. Użytkownik nie może ani wymieniać, ani naprawiać żadnych elementów urządzenia.
- Nie wolno odłączać kabla od urządzenia.
- Przy obliczaniu wymaganego momentu obrotowego trzeba uwzględnić dane dostarczone przez producentów przepustnic (przekrój, konstrukcja, miejsce montażu), jak również warunki przepływu powietrza.
- Urządzenie zawiera elementy elektroniczne. Nie wolno go wyrzucać wraz z odpadami domowymi. Ze zużytym lub uszkodzonym urządzeniem trzeba postępować zgodnie z obowiązującymi przepisami dotyczącymi utylizacji odpadów.

Cechy charakterystyczne wyrobu

Zasada działania	Siłownik ustawia przepustnicę w pozycji roboczej jednocześnie napinając sprężynę powrotną. Gdy wystąpi przerwa w zasilaniu, sprężyna powrotna ustawia przepustnicę w pozycji awaryjnej.
Łatwy montaż bezpośredni	Łatwy montaż bezpośrednio na osi przepustnicy przy użyciu uniwersalnego zacisku, dostarczanego z taśmą zabezpieczającą przed obracaniem się siłownika.
Ręczne przestawianie	Przepustnicę można przestawiać ręcznie korbą i zablokować w dowolnym położeniu przy użyciu przełącznika. Odblokowanie z ustawionej w ten sposób pozycji następuje ręcznie lub przez podłączenie napięcia zasilania.
Regulowany kąt obrotu	Kąt obrotu regulowany przy użyciu zderzaka mechanicznego.
Wysoka niezawodność działania	Siłownik jest zabezpieczony przed przeciążeniem, nie wymaga wyłączników krańcowych i zatrzymuje się automatycznie po dojściu do zderzaka.
Uniwersalne sygnalizowanie	Siłownik jest wyposażony w jeden stały styk pomocniczy oraz jeden nastawialny styk pomocniczy. Styki pomocnicze umożliwiają sygnalizowanie kąta obrotu przepustnicy 10% i 10 ... 90%.

Połączenia elektryczne

Schemat połączeń

Uwagi

- Uwaga: napięcie sieciowe!
- Jest możliwe równoległe połączenie kilku siłowników. Sprawdzić pobór mocy.

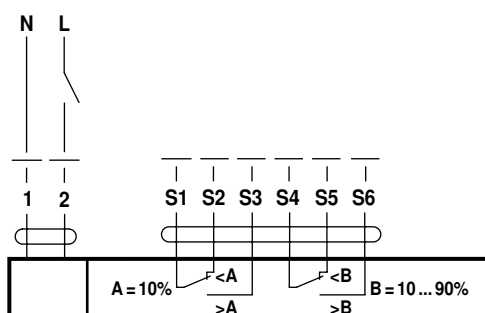

Kolory przewodów:

- 1 = czarny
- 2 = czerwony
- S1 = fioletowy
- S2 = czerwony
- S3 = biały
- S4 = pomarańczowy
- S5 = różowy
- S6 = szary

Akcesoria





	Opis
Akcesoria elektryczne	Styk pomocniczy S2A-F
Akcesoria mechaniczne	Różnorodne akcesoria (zaciski, przedłużenia osi, itp.)

Wymiary [mm]

Rysunki wymiarowe





Wariant 1a:

Zacisk montażowy 3/4" (z wkładką) standard UE

Oś przepustnicy	Dł.			
	≥85	10 ... 22	10	14 ... 25,4
	≥15			





Wariant 1b:

Zacisk montażowy 1" (bez wkładki) standard UE

Oś przepustnicy	Dł.		
	≥85	19 ... 25,4	12 ... 18
	≥15	(26,7)	

Wariant 2:

Zacisk montażowy 1/2" (opcja konfiguracji)

Oś przepustnicy	Dł.		
	≥85	10 ... 19	14 ... 20
	≥15		

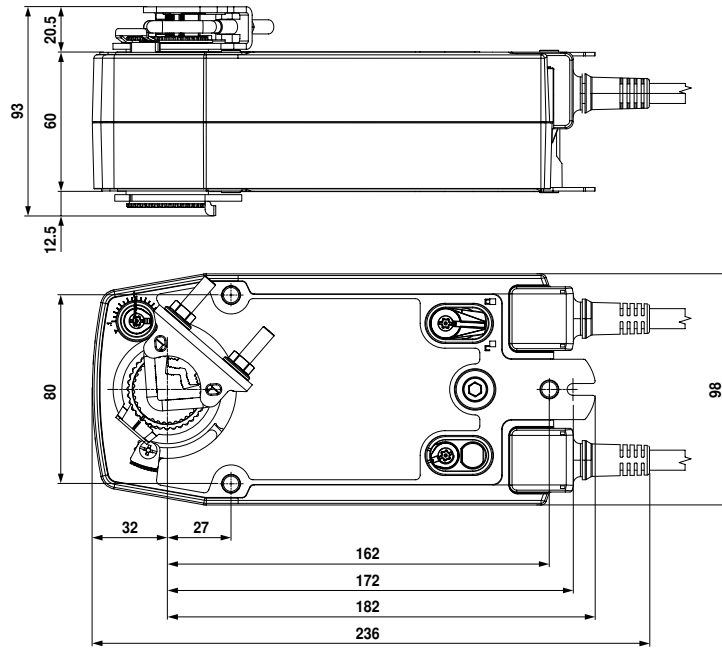

BELIMO Siłowniki S.A.

ul. Zagadki 21 02 -227 Warszawa

tel. (022) 886-53-05 fax (22) 886-53-08

www.belimo.pl info@belimo.pl