

CM707 REGULATOR PROGRAMOWALNY

KARTA KATALOGOWA



Regulator **CM707** jest przeznaczony do czasowej regulacji temperatury w systemach grzewczych i klimatyzacyjnych dla domów i małych budynków. Może być stosowany jako zewnętrzny element regulacji w systemach z pompami obiegowymi, siłownikami termicznymi, zaworami strefowymi lub jako integralna część kotłów z palnikami olejowymi lub gazowymi a także w systemach ogrzewania elektrycznego o obciążeniu <math><5A</math>.

Regulator **CM707** dzięki solidnej konstrukcji z dużymi zaciskami przewodów jest urządzeniem łatwym i szybkim w montażu.

Duży wyświetlacz oraz układ przycisków jest podobny do dotychczasowych regulatorów z rodziny CM.

Regulator jest idealny dla użytkowników, którzy chcą połączyć wysoką dokładność regulacji temperatury z łatwością obsługi.

WŁAŚCIWOŚCI

- Nowoczesna stylistyka
- 7-dniowy program
- Maksymalnie do 4 zmian temperatury na dobę
- Okresowa zmiana temperatury (obowiązuje do najbliższej, zaprogramowanej zmiany)
-  Przycisk programu wakacyjnego umożliwia oszczędność energii przez obniżenie temperatury na 1 – 99 dni np. na czas urlopu – umożliwiając powrót do normalnego działania (tryb AUTO lub MANUAL) w dniu powrotu
- Odczyt rzeczywistej temperatury w pomieszczeniu i temperatury nastawy
- Zachowanie programu w pamięci EPROM podczas wymiany baterii
- Pozycja WYŁĄCZ (OFF) powoduje działanie regulatora na poziomie przeciwzamrozeniowym min. 5°C (nastawianym w trybie instalatora)
- Styki przełącznika SPDT: 24...230V 5A obciążenia rezystancyjnego, 2A indukcyjnego umożliwiają wszechstronne zastosowanie w różnych systemach centralnego ogrzewania
- Zasilanie bateryjne 2 x AA (LR6) alkaliczne
- Minimalna żywotność baterii 2 lata, ze wskaźnikiem zużycia baterii
- Wbudowany program fabryczny
- Montaż naścienny lub w puszcze (opcjonalnie)
- Urządzenie bez dodatkowych przełączników w podstawie i dodatkowych regulacji umożliwia zastosowanie w sterowaniu kotłami kombi oraz domowymi systemami
- Tryb Nastaw Instalatora umożliwia ustawienie dodatkowych funkcji:
 - Odczyt czasu w trybie 12/24 godzin
 - Przywrócenie nastaw fabrycznych
 - Załączenie kontrolne pompy
 - Górne / Dolne ograniczenie temperatury
 - Przesunięcie temperatury
 - Minimalny czas załączenia
 - Zmiana cyklu pracy
 - Zakres proporcjonalności
- Tryb diagnostyki w celu zlokalizowania usterki

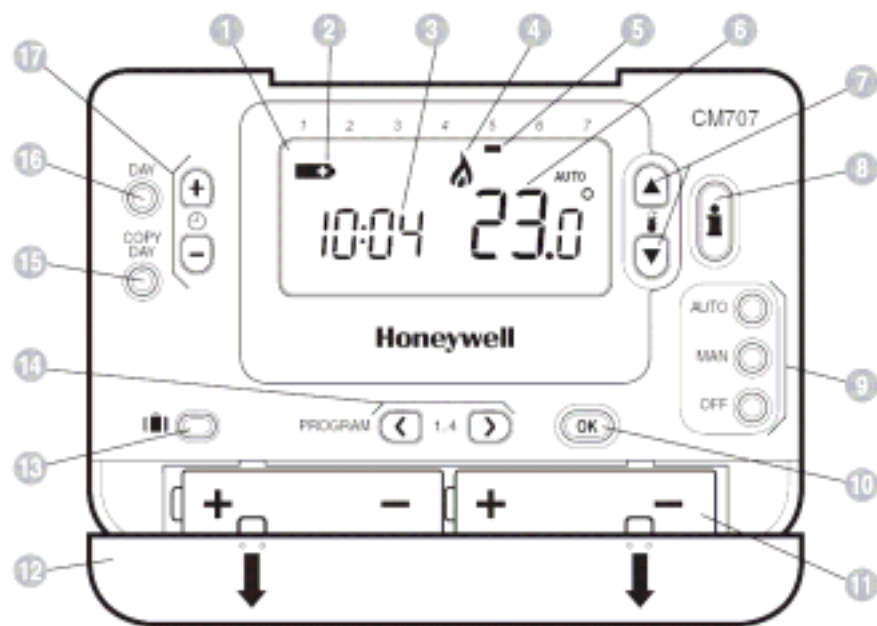

1. Wyświetlacz ciekłokrystaliczny
2. Wskaźnik zużycia baterii
3. Odczyt czasu
4. Wskaźnik załączenia kotła
5. Wskaźnik dnia
6. Odczyt temperatury
7. Przyciski zmiany temperatury
8. Przycisk informacji o temperaturze nastawy
9. Przyciski trybów pracy
10. Zielony przycisk OK, zatwierdzający zmianę
11. Komora baterii
12. Pokrywa baterii
13. Przycisk trybu wakacyjnego
14. Przyciski programowania
15. Przycisk Kopii Dnia
16. Przycisk wyboru Dnia
17. Przyciski zmiany czasu

DANE TECHNICZNE

Baterie	: 2 x 1.5 V IEC LR6 (AA) Alkaliczne	Dokładność regulacji temperatury	: ± 0.5 K (nominalnie) @ 20°C, przy 50% obciążeniu 3 K Δ /godz.
Żywotność	: Minimum 2 lata	Zakres odczytu temp. w pomieszcz.	: od 0 °C do 50 °C
Wymiana baterii	: Program zachowany w EEPROM	Typ regulacji	: P + I (Proporcjonalno + Całkujące)
Zestyki	: SPDT (zwierno-rozwierno)	Minimalny czas załączenia	: 10% czasu cyklu (minimum 1 minuta), nastawialny od 2 do 5 min (patrz Tryb nastaw Instalatora)
Obciążalność	: 230 V~, 50...60 Hz, 0.1 A to 5 A rezystancyjne 0.1 A do 2 A indukcyjne (0.6 pf) 24 V~, 50...60 Hz, 0.5 A do 5 A rezystancyjne 0.5 A do 2 A indukcyjne (0.6 pf)	Ilość cykli	: 3,6,9 lub 12 (Ustawiane w Trybie Instalatora)
Odczyt czasu	: 24 lub 12 godzin	Przewody	: do 2.5 mm ²
Dokładność zegara	: do 10 minut na rok	Zaciski elektryczne	: Główne zasilanie – od tyłu z prawej. Niskie napięcie – od tyłu z prawej
Program	: 7-dniowy z maks. 4 zmianami	Gabaryty	: 133 x 88.5 x 26 mm (w x h x d) 133 x 175 x 26 mm (w x h x d) (po otwarciu pokrywy)
Rozdzielczość czasu	: Czas bieżący – 1 minuta Program - 10 minut	Otoczenie	: Zakres temperatury pracy od 0 do 40°C Zakres temperatury transportu -20 do 55°C Zakres wilgotności 10 do 90% Rh
Czujnik	: 100K (@ 25 °C) NTC termistor	Wykonania	: Zgodnie z normami europejskimi EN60730-1('11 2000), EN55014-1 (1997), EN55014-2 (2000)
Zakres nastaw temperatury	: Program : 5 do 35°C co 0.5 °C zabezp. przeciwmroźeniowe : 5 °C lub równe ograniczeniu dolnemu (5 °C do 21 °C).		

PARAMETRYZACJA

Aby uruchomić tryb Nastaw Instalatora należy:

- Wcisnąć przycisk **OFF**.
- Wcisnąć i przytrzymać przycisk **INFO** oraz jednocześnie przyciski '<'>.
- Na wyświetlaczu pojawi się pierwszy parametr 1-ej kategorii parametrów Nastaw Instalatora (od 1 do 19).
- Wcisnąć przycisk **TEMP** ▲ lub ▼ aby zmienić nastawę fabryczną. Miganie wyświetlacza wskazuje na wprowadzenie nowej wartości nastawy.
- Wcisnąć zielony przycisk **OK** w celu zatwierdzenia zmiany. Wyświetlacz przestaje migać.
- Wcisnąć przycisk ⌚ + aby przejść do następnego parametru.
- Wcisnąć przycisk > aby wybrać parametry 2-ej kategorii Trybu Instalatora (od 1 do 5).
- Aby wyjść z trybu Nastaw Instalatora należy wcisnąć jeden z przycisków **AUTO**, **MAN** lub **OFF**.

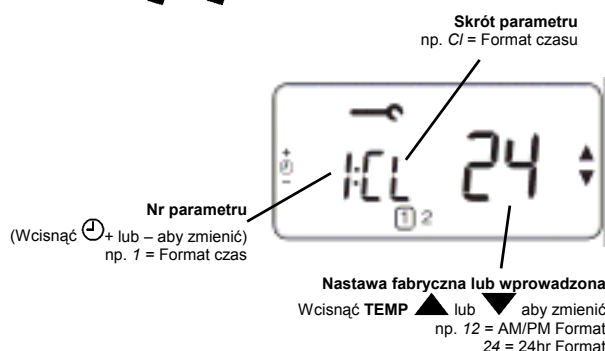
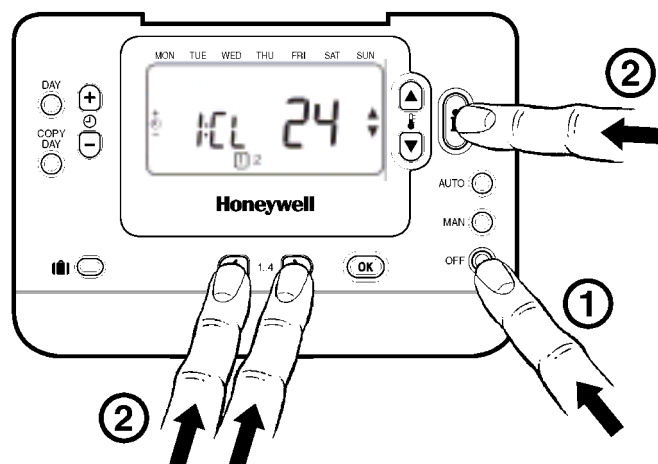

W Trybie Instalatora można:

- Ustawić odpowiednią konfigurację
- Uruchomić dodatkowe funkcje

Konfiguracja		Cykle /godz.	Minimalny czas załączenia (minuty)	Uwaga :
Ogrzewanie	Kocioł gazowy(<30KW)	6	1	bez zmian
	Kocioł olejowy	3	4	1. Ustawić minimalny czas załączeń na 4 minuty. 2. Ustawić ilość cykli na 3.
	Siłownik termiczny	12	1	Ustawić ilość cykli na 12.
	Zawór strefowy	6	1	bez zmian
	Ogrzewanie elektryczne (dla obciążeń <5A)	12	1	Ustawić ilość cykli na 12.

Dodatkowe funkcje	Opis	Co należy zrobić aby uruchomić funkcje
Odczyt czasu (12/24 godzin)	Zmiana formatu czasu (fabrycznie – 24 godzinny)	Wybrać parametr nr 1, kategoria 1 – wybrać opcje - 12 godzin
Kontrolne załączenie pompy	Aktywny parametr powoduje załączenie przełącznika pompy na 1 minutę o godz. 12:00 jeśli pompa nie była załączana w ciągu ostatnich 24 godzin. W trybie Wakacje funkcja uruchomiona jeśli jest wybrana.	Wybrać parametr nr 5, kategoria 2 – wybrać wartość 1
Górna ograniczenie temperatury	Maksymalne górne ograniczenie temperatury - 35 °C może być obniżona do 21 °C w celu oszczędności energii. Parametr stosowany w pomieszczeniach wynajmowanych	Wybrać parametr nr.6, kategoria 1 i wybrać określoną wartość

Dodatkowe funkcje	Opis	Co należy zrobić aby uruchomić funkcje
Przesunięcie temperatury	W przypadku lokalizacji regulatora w miejscu o niereprezentatywnej temperaturze i braku możliwości jego przeniesienia np. z powodu przewodów – jest możliwość przesunięcia zakresu pomiarowego i wskazanej temperatury o + / - 3 °C	Wybrać parametr nr 12, kategoria 1 i wybrać określoną wartość
Zakres proporcjonalności	Zakres zmian do 3 °C (fabrycznie 1.5 °C) w celu lepszej regulacji temperatury (mniejsze przeregulowania) Zalecane do: a. Dobrze zaizolowanych budynków z przewymiarowanymi systemami grzewczymi. b. Systemami ogrzewania powietrznego.	Wybrać parametr nr 13, kategoria 1 i wybrać określoną wartość

Parameter	Nr nastawy Instalatora Skrót (przycisk + lub -)	Nastawa fabryczna		Zakres nastaw		Kategoria nastaw (Wcisnąć PROG '<' lub '>' aby wybrać)
		Odczyt	Opis	Odczyt/Nastawa	Opis	
Kategoria 1: Parametry regulatora						
Format czasu	1:CI	24	24 godziny	12	12 godzin	1
RESET Czasu / Programu czasowego	2:rP	1	Czas / Temperatura wg nastaw fabrycznych Zmiana na 0 gdy któraś z nastaw czas/ temperatura została zmieniona	0 1	Czas/Temperatura wg programu Przywrócenie nastaw fabrycznych	1
Górna ograniczenie temperatury	6:uL	35	Maks. 35°C	21 to 34	21°C do 34°C co 1°C	1
Dolne ograniczenie temperatury	7:LL	5	Min. 5°C	6 to 21	6°C do 21°C co 1°C	1
Przesunięcie temperatury	12:tO	0	bez przesunięcia	-3 to +3	-3°C to +3°C co 0.1°C	1
Zakres proporcjonalności	13:Pb	1.5	1.5°C	1.6 to 3.0	1.6°C to 3.0°C co 0.1°C	1
Przywrócenie nastaw fabrycznych	19:FS	1	Wszystkie nastawy wg ustawień fabrycznych. Zmiana na 0 jeśli któryś z parametrów został zmieniony	0 1	Ustawienia wg zmian powyżej Aby powrócić do nastaw fabrycznych wybrać 1	1
'Kategoria 2: Parametry systemu (należy wcisnąć przycisk '>' program aby wejść w ten poziom)						
Minimalny czas załączenia	1:Ot	1	1 minuta	2 to 5	2 - 2 minuty 3 - 3 minuty 4 - 4 minuty 5 - 5 minut	2
Cykl pracy	2:Cr	6	6 cykli/godz. dla kotłów gazowych, zaworów dzielących i fancoili	3, 9, 12	3 - 3 cykle/godz. 9 - 9 cykli/godz. 12 - 12 cykli/godz.	2
Kontrolne załączenie pompy	5:PE	0	Wyłączone	1	Załączone	2

WYMIARY

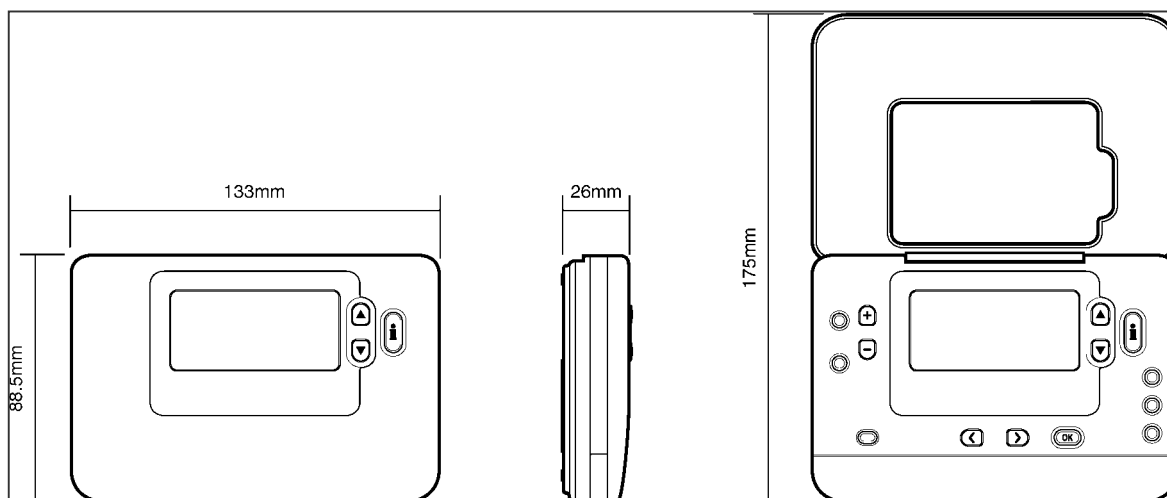

INSTALACJA

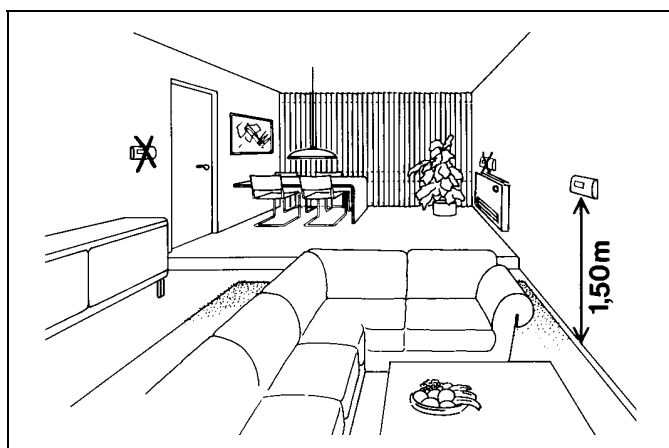

LOKALIZACJA

Regulator **CM707** jako urządzenie regulacji temperatury w instalacjach grzewczych i chłodzenia **MUSI** być umieszczony na ścianie na wysokości 1.5 metra w miejscu o dobrej cyrkulacji powietrza (o przeciętnej temperaturze). Nie należy go umieszczać przy grzejnikach, nawiewach powietrza, odbiornikach TV ani przy oświetleniu, w pobliżu drzwi, okien oraz w miejscach nasłonecznionych.

MONTAŻ

Regulator **CM707** może być montowany bezpośrednio na ścianie lub na skrzynce naściennej.

OKABLOWANIE

Regulator **CM707** powinien być podłączony do stałej instalacji elektrycznej i spełniać wymogi norm europejskich. W instalacji należy przewidzieć bezpiecznik maks. 5 A ze stykami klasy „A” posiadającymi separację co najmniej 3 mm.

Uwaga

1. Instalacja powinna być wykonana przez wykwalifikowany serwis.
2. Wyłączyć zasilanie przed rozpoczęciem instalacji.

SCHEMATY POŁĄCZEŃ

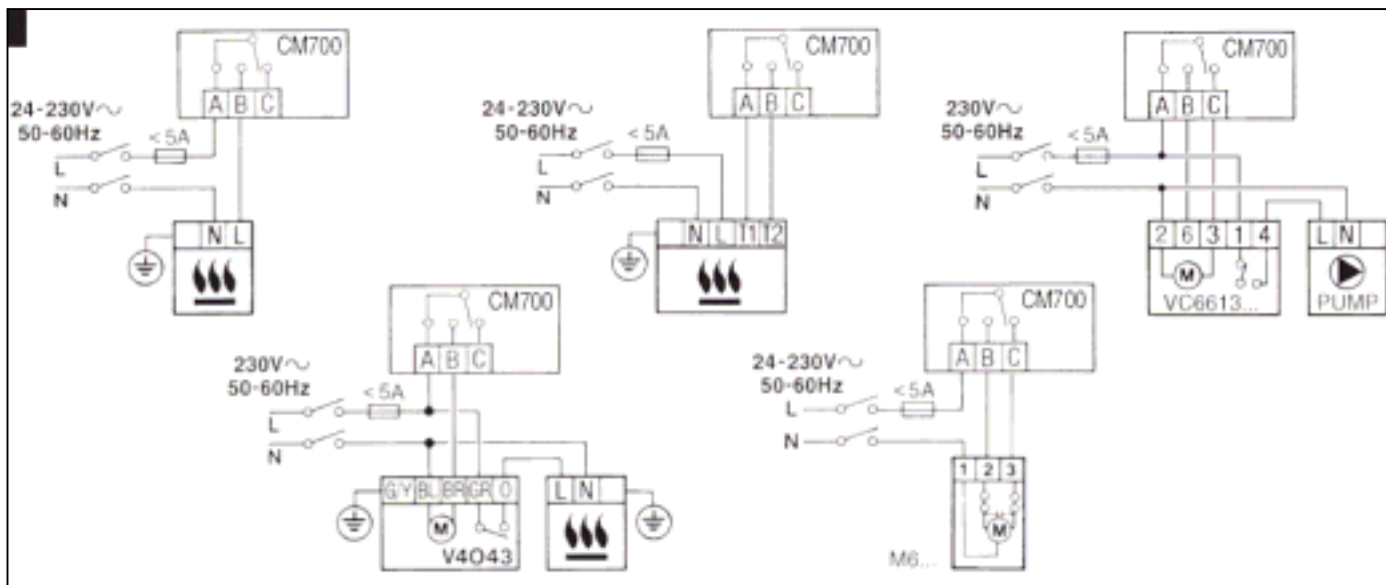

OZNACZENIE

Opis	Model
Regulator programowalny CM707	CMT707A1011

Honeywell

Honeywell Sp. z o.o.
ul. Domaniewska 41
02-672 Warszawa
tel. (22) 606 09 00; fax (22) 606 09 01

Honeywell Sp. z o.o.
Biuro regionalne
ul. Piecowska 27
80-288 Gdańsk
tel./fax (58) 345 77 72.

Honeywell Sp. z o.o.
Biuro regionalne
ul. Staszica 2/3
60-527 Poznań
tel./fax (61) 843 55 89

Honeywell Sp. z o.o.
Biuro regionalne
ul. Kosmonautów 2
47-220 Kędzierzyn Koźle
tel./fax (77) 483 32 94